

NEXOPART

simplicity for your lab

La précision jusque dans les moindres détails

Vous savez que chaque détail a son importance. Grâce à notre approche « simplicity for your lab », avec NEXOPART vous faites l'expérience d'un processus de travail fluide qui vous permet de vous concentrer sur l'essentiel : l'analyse de particules d'une extrême précision. Dites adieu aux procédés complexes et optez pour des outils performants qui facilitent votre travail de laboratoire quotidien!

Nos dispositifs de mesure modernes et robustes détectent la moindre particule. Même pour les particules microscopiques, nos solutions fournissent des résultats d'analyse précis et fiables.



Nous comprenons les besoins de nos clients et vous trouverez donc dans notre vaste gamme de produits tout ce dont vous avez besoin pour effectuer des analyses granulométriques conformes aux normes. Vous obtenez chez nous tout d'un seul tenant: des tamis de contrôle, des tamiseuses de laboratoire, des appareils de mesure de particules jusqu'aux système d'analyse d'images dynamiques et logiciel d'analyse.

Pour tous ceux qui apprécient la précision

Votre allié fiable dans le laboratoire

Nous proposons une vaste gamme de produits pour vos applications, par exemple pour les sables, les sols, les matériaux de construction, les aliments, les substances actives pharmaceutiques, les matériaux recyclés, les produits chimiques, les plastiques, les pigments de couleur, les toners, les revêtements spéciaux et bien d'autres encore.



Médicaments et produits pharmaceutiques



Matériaux de construction et asphalte



Chimie



Engrais



Matériaux réfractaires



Aliments pour animaux



Recherche et enseignement



Granulés et pellets



Peintures et poudres



Aliments, sucre et sel



Sable, pierres et terres



Abrasifs et grenailles

à tous les niveaux

La nouvelle ère de l'analyse de particules

NEXOPART a été créée en 2023 sous forme de coentreprise. Le département « analyse des particules » de la société Haver & Boecker oHG et celui du tamisage à jet d'air de la société Hosokawa Alpine AG ont fusionné pour donner naissance à une entreprise - une nouvelle marque.

NEXOPART représente la nouvelle ère de l'analyse des particules: une entreprise jeune, dynamique et innovante qui bénéficie de l'expérience, de la compétence et de la stabilité des deux sociétés mères.

Grâce à cette expérience internationale de plusieurs décennies et au savoir-faire de nos collaborateurs, nous allions tradition et innovation. Nos clients nous incitent à améliorer constamment nos produits et nos procédés de fabrication. Nous répondons ainsi aux besoins de notre clientèle de manière rapide, flexible et toujours à un niveau élevé.

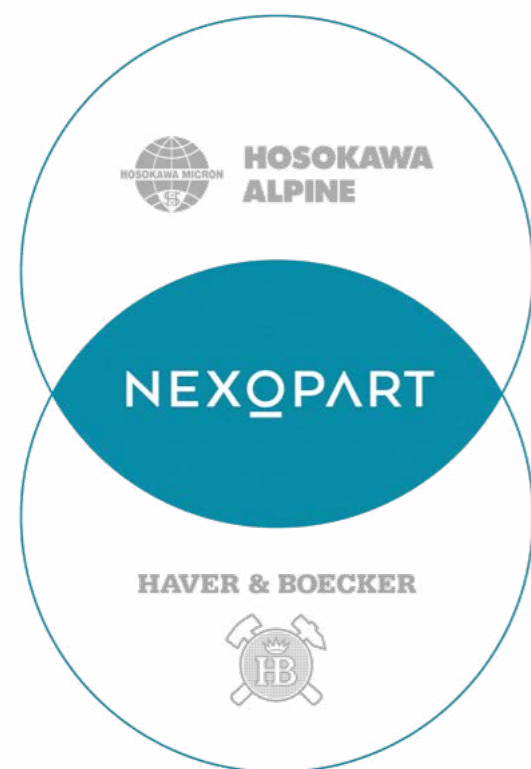

A Haver & Boecker and Hosokawa Alpine Company

Plus d'informations sur NEXOPART sur:

www.nexopart.com



Votre partenaire fort avec une sécurité contrôlée

Vous serez enthousiasmé par nos produits NEXOPART. Nous n'utilisons que des matériaux de fabrication de grande qualité afin qu'ils soient conformes aux directives européennes. La production de nos tamis de contrôle et de nos tamiseuses de laboratoire est localisée en Allemagne. De cette manière, des trajets de transport durables et courts sont garantis et nos chaînes d'approvisionnement sont sécurisées. Pour vous, en tant que client, cela signifie une bonne disponibilité des produits, des délais de livraison courts et un service rapide sur place.

-  Production en Allemagne
-  Garantie de 24 mois
-  Produits conformes aux directives européennes
-  Mise en service simple et rapide
-  Produits contrôlés et étalonnés
-  Original et authentique
-  Qualité et service
-  Réseau international de distribution
-  24h sur 24, 7 jours sur 7



Analyse granulométrique. La simplicité alliée à la précision

L'analyse granulométrique est une méthode fiable qui a fait ses preuves. NEXOPART propose des tamis de contrôle répondant à toutes vos exigences de tamisage. Quels que soient vos besoins : des tamis de contrôle avec une toile métallique selon ISO 3310-1, des tôles robustes à trous carrés selon ISO 3310-2 pour le tamisage de pierres de construction routière, de granulats pour béton, de gravier, de sable et de gravillons ou des tôles perforées à fentes selon ISO 5223 pour le contrôle des céréales.

Nos fonds de tamis classiques en toile métallique couvrent l'ensemble de la plage d'ouvertures de mailles normalisées de 0,02 mm à 125 mm. Sur demande, nous pouvons vous proposer des tamis de contrôle avec une feuille électroformée pour les contrôles de précision à l'échelle du micromètre. Avec des tailles de trous de 10 µm à 100 µm, normalisées jusqu'à 500 µm, les feuilles de nickel formées sont dotées d'ouvertures rondes ou carrées. Nos tamis de contrôle sont simples à utiliser et vous fournissent des résultats précis.

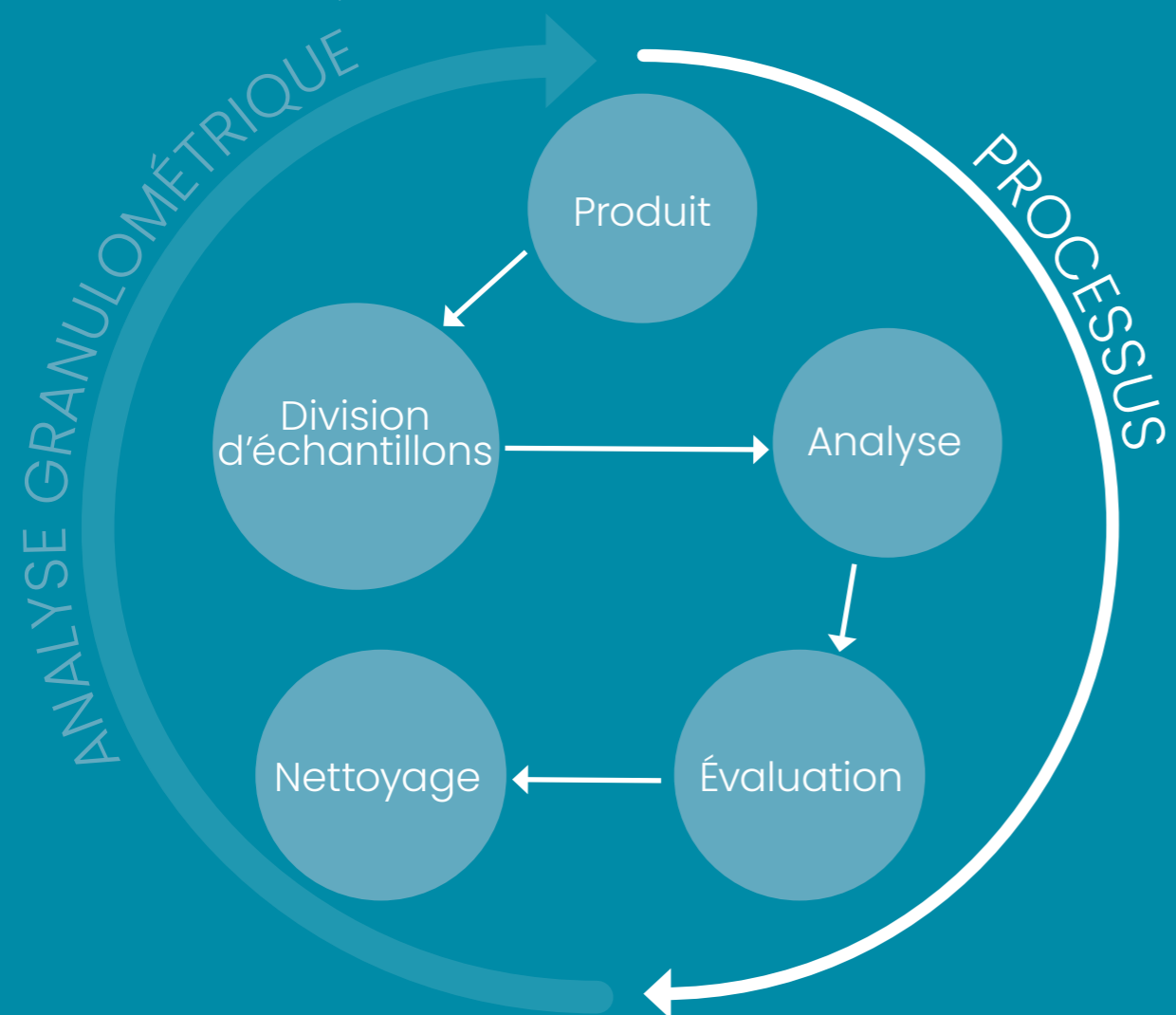

Une division d'échantillons simple pour des résultats impeccables

Il est nécessaire pour la préparation de l'analyse granulométrique de prélever un échantillon de matériau représentatif. Plusieurs procédés de prélèvement d'échantillons sont disponibles à cet effet. La division d'échantillons à l'aide d'un **diviseur à rifles** est une méthode efficace. Le volume d'origine est alors divisé au moyen d'ouvertures très proches les unes des autres, que l'on appelle rifles, dans deux récipients. Une moitié est prélevée et l'autre moitié continue à être divisée selon le même procédé jusqu'à ce que la taille d'échantillon souhaitée soit atteinte.

Dans certains cas, une division très précise de l'échantillon est nécessaire. Nous vous proposons pour cela le **diviseur d'échantillons à rotation** NEXOPART. Il combine trois procédés de division en un seul appareil: L'échantillon est introduit dans un cône séparateur dont la forme correspond aux procédés de division « en quatre » et « conique ». Sur la surface de son revêtement, l'échantillon est propulsé par rotation vers l'extérieur, puis divisé par des canaux de guidage en jusqu'à 30 flux individuels (en fonction du modèle). Cela permet ainsi de diviser également avec une précision extrême des matériaux s'écoulant difficilement, par ex. le ciment ou le calcaire.



NEXOPART diviseur à rifles RT 6,3 - 12,5



NEXOPART diviseur à rifles RT 25 - 37,5 - 50 - 75



Diviseur à rotation NEXOPART RPT
1:8 - 1:10 - 1:30

Tamis de contrôle. Les appareils de mesure de pointe

Les tamis de contrôle NEXOPART pour l'analyse granulométrique satisfont aux exigences imposées à un appareil de mesure pour le tamisage selon ISO / IEC Guide 99:2007. Nos tamis sont non seulement très précis, mais aussi extrêmement résistants. Nous veillons à ce que tous nos tamis de contrôle soient fabriqués selon les normes les plus récentes. Vous avez ainsi la garantie qu'ils sont particulièrement précis et stables.

Nos tamis de contrôle sont fabriqués à partir de matériaux de grande qualité et dotés d'une conception extrêmement robuste, développée par notre équipe. La fabrication soignée de nos tamis nous permet de garantir leur longévité et un fonctionnement irréprochable. Ils sont conçus pour toutes les conditions de contrôle et fournissent des résultats fiables. Nous savons combien la simplicité est importante dans votre travail et nos tamis sont précisément adaptés à ce type d'exigences.



Adapté et conforme aux normes pour chaque tamisage

Notre assortiment de tamis NEXOPART comporte en plus de nos tamis de contrôle standard également des tamis de contrôle en acier inoxydable pour les céréales ou le tabac ainsi que des tamis carrés avec un cadre en bois. La surface de cadre particulièrement lisse de nos tamis permet d'éviter une contamination croisée et la toile du tamis conserve également une bonne tension même après une utilisation intensive. Tamisage manuel, tamisage conventionnel, tamisage à sec ou humide:

analysez des produits en vrac de 10 µm à 125 mm avec NEXOPART.

Toile métallique

- ISO 3310-1, ASTM E11, TYLER Screen Scale
- Ouvertures de maille de 20 µm à 125 mm
- Diamètres de 50 mm à 450 mm

Tôle perforée - perforation ronde

- ISO 3310-2
- Ouvertures de perforation de 1 mm à 125 mm
- Diamètres de 200 mm à 450 mm

Tôle perforée - perforation carrée

- ISO 3310-2
- Ouvertures de perforation de 4 mm à 125 mm
- Diamètres de 200 mm à 450 mm

Feuille électroformée

- ISO 3310-3, ASTM E161
- Ouvertures de maille de 10 µm à 500 µm
- Diamètres de 76,2 mm à 200 mm



Une précision parfaite dans toutes les tailles

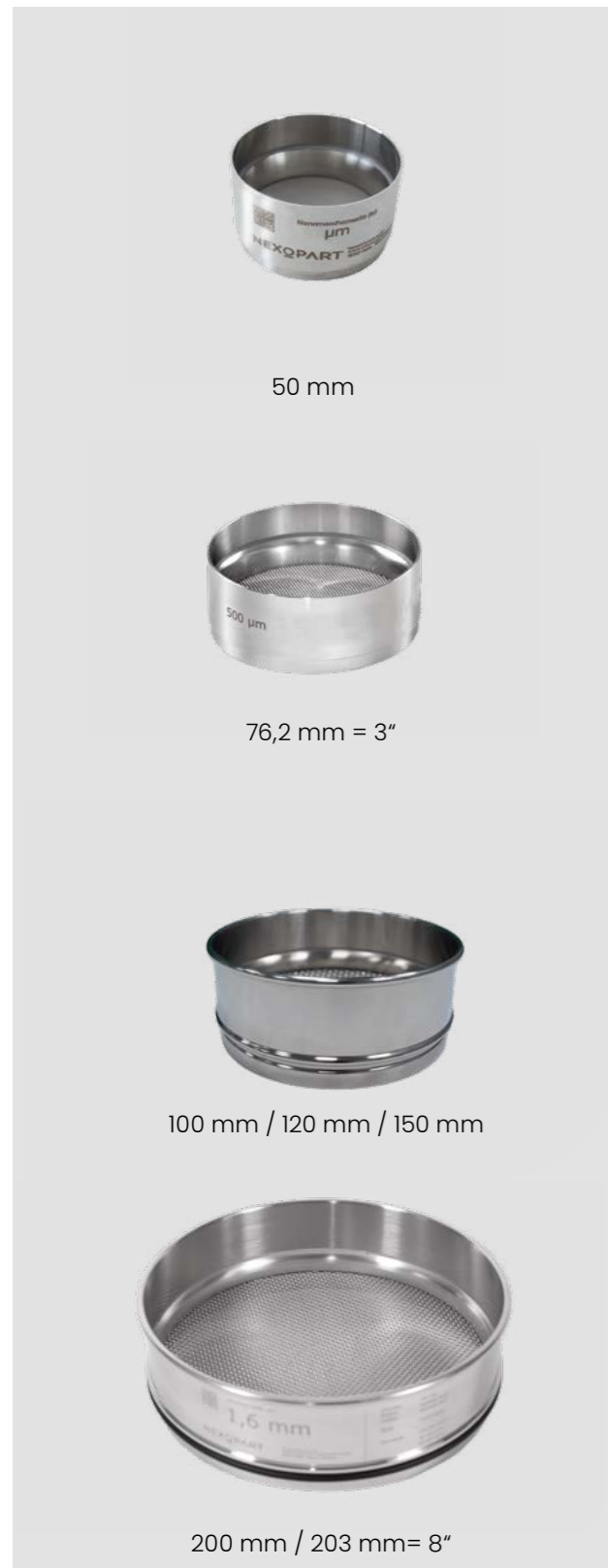

et toutes les variations



Tamiseuses. Une précision infinie dans une toute nouvelle dimension

Notre objectif est de faciliter votre travail et de le rendre plus efficace. Nous avons donc développé des machines simples et faciles à utiliser. Pas d'instructions compliquées ou d'interfaces confuses – juste la simplicité à son maximum. Les tamiseuses de laboratoire NEXOPART sont prêtes à l'emploi en un clin d'œil et garantissent à chaque fois un tamisage sans accroc. Mais ne vous méprenez pas sur la simplicité. Nos machines sont dotées d'une technologie de pointe qui garantit des résultats précis et fiables.

Qu'il s'agisse d'analyses d'échantillons ou de tests de contrôle de la qualité, grâce à leurs caractéristiques innovantes et leurs conceptions robustes, nos tamiseuses de laboratoire sont parfaitement adaptées autant aux exigences d'un environnement de laboratoire animé qu'à celles d'un environnement de production.



NEXOPART EML 200. Les méthodes éprouvées à un niveau supérieur

Avec des fonctionnalités de pointe et des options adaptables, nos tamiseuses vibrantes de la série EML sont parfaitement adaptées à vos exigences spécifiques. Cela permet une analyse sans faille de vos matériaux, quelles que soient leur forme, leur taille ou leur composition.

La **EML 200 Pure** est le modèle de base, très simple à utiliser et à commander. Vous avez le choix entre deux amplitudes fixes pour les matériaux grossiers ou fins. Un intervalle fixe toutes les 10 secondes est de plus disponible. Une solution parfaite pour tous ceux qui recherchent la simplicité et la facilité.



Volume de chargement jusqu'à 3 kg



Plage de mesure de 20µm à 125 mm



Un intervalle fixe

La **EML 200 Premium** est équipée d'une interface de données conviviale et permet de choisir simplement l'amplitude. Elle convient parfaitement aux utilisateurs qui ont des exigences spécifiques pour une analyse granulométrique précise et reproductible.



Volume de chargement jusqu'à 3 kg





Plage de mesure de 20µm à 125 mm



Intervalle variable



La **EML 200 Premium Remote** convient parfaitement pour les analyses exigeant un tamisage humide. Elle possède toutes les caractéristiques de la EML 200 Premium. Elle se distingue toutefois par son unité de commande séparée et un couvercle avec une buse à cône plein intégrée.

-  **Volume de chargement jusqu'à 3 kg**
-  **Plage de mesure de 20µm à 125 mm**
-  **Tamisage à sec et humide**

EML 200 Premium Remote pour tamisage à sec et humide



NEXOPART UWL 400.

La précision dans la plus grande dimension.

Jusqu'à 20 kg de produit à tamiser? Tamisage humide ou à sec? Ça ne pose aucun problème pour notre NEXOPART UWL 400. Il s'agit de la tamiseuse de laboratoire 3D la plus grande et la plus puissante de NEXOPART à ce jour et grâce à ses deux moteurs triphasés à balourd, elle peut aisément analyser les produits en vrac lourds et de grande taille.





La **EML 315** est disponible pour l'analyse granulométrique par voie humide ou sèche. Vous pouvez utiliser la tamiseuse pour divers tamis avec un diamètre allant jusqu'à 315 mm. La EML 315 destinée au tamisage humide se distingue de celle destinée au tamisage à sec par un couvercle avec une buse de pulvérisation intégrée ainsi que par d'autres accessoires pour le tamisage humide. Les deux versions de tamiseuses sont équipées d'une unité de commande séparée.

-  **Volume de chargement jusqu'à 6 kg**
-  **Plage de mesure de 20µm à 125 mm**
-  **Tamisage à sec et humide**

EML 315 pour tamisage à sec



La **EML 450** est le poids lourd de notre série EML et disponible pour l'analyse granulométrique par voie sèche ou humide. Avec un volume de chargement de jusqu'à 15 kg, elle offre la plus grande surface d'analyse et est idéale pour des tamis de contrôle de jusqu'à 450 mm de diamètre. La EML 450 pour le tamisage humide se distingue de la version pour le tamisage à sec par un couvercle avec une buse de pulvérisation intégrée ainsi que par d'autres accessoires pour le tamisage humide. Les deux versions de tamiseuses sont équipées d'une unité de commande séparée.

-  **Volume de chargement jusqu'à 15 kg**
-  **Plage de mesure de 20µm à 125 mm**
-  **Tamisage à sec et humide**

EML 450 pour tamisage humide



Le système de serrage rapide **TwinNut®** est particulièrement adapté aux tamisages avec des colonnes de tamis variant fréquemment. Il suffit de desserrer le TwinNut®, de le placer sur les barres de guidage jusqu'à l'endroit souhaité et de régler la hauteur sans perdre de temps à l'ouvrir et le refermer. Le TwinNut® est disponible pour les versions EML 200 Premium - UWL 400.



-  **Volume de chargement jusqu'à 20 kg**
-  **Tamisage humide et à sec**
-  **Plage de mesure de 20µm à 125 mm**
-  **2 moteurs triphasés à balourd**

Tamiseuse à jet d'air NEXOPART e200 LS. Notre solution pour les poudres très fines

La NEXOPART e200 LS déploie toute sa force précisément là où des poudres fines colmatent le tamis de contrôle car elles ont tendance à s'agglomérer davantage et rendent l'analyse granulométrique plus difficile. La e200 LS, en revanche, est parfaitement adaptée à la séparation, au fractionnement et à l'analyse granulométrique des poudres fines à très fines dans diverses industries: par exemple l'industrie minérale, chimique et pharmaceutique (en couvrant la réglementation 21 CFR Part 11), l'industrie de production des toners, l'industrie des denrées alimentaires ainsi que l'industrie du ciment et des matériaux de construction. Silencieuse, rapide et efficace, elle fournit des résultats de mesure précis et une reproductibilité élevée.

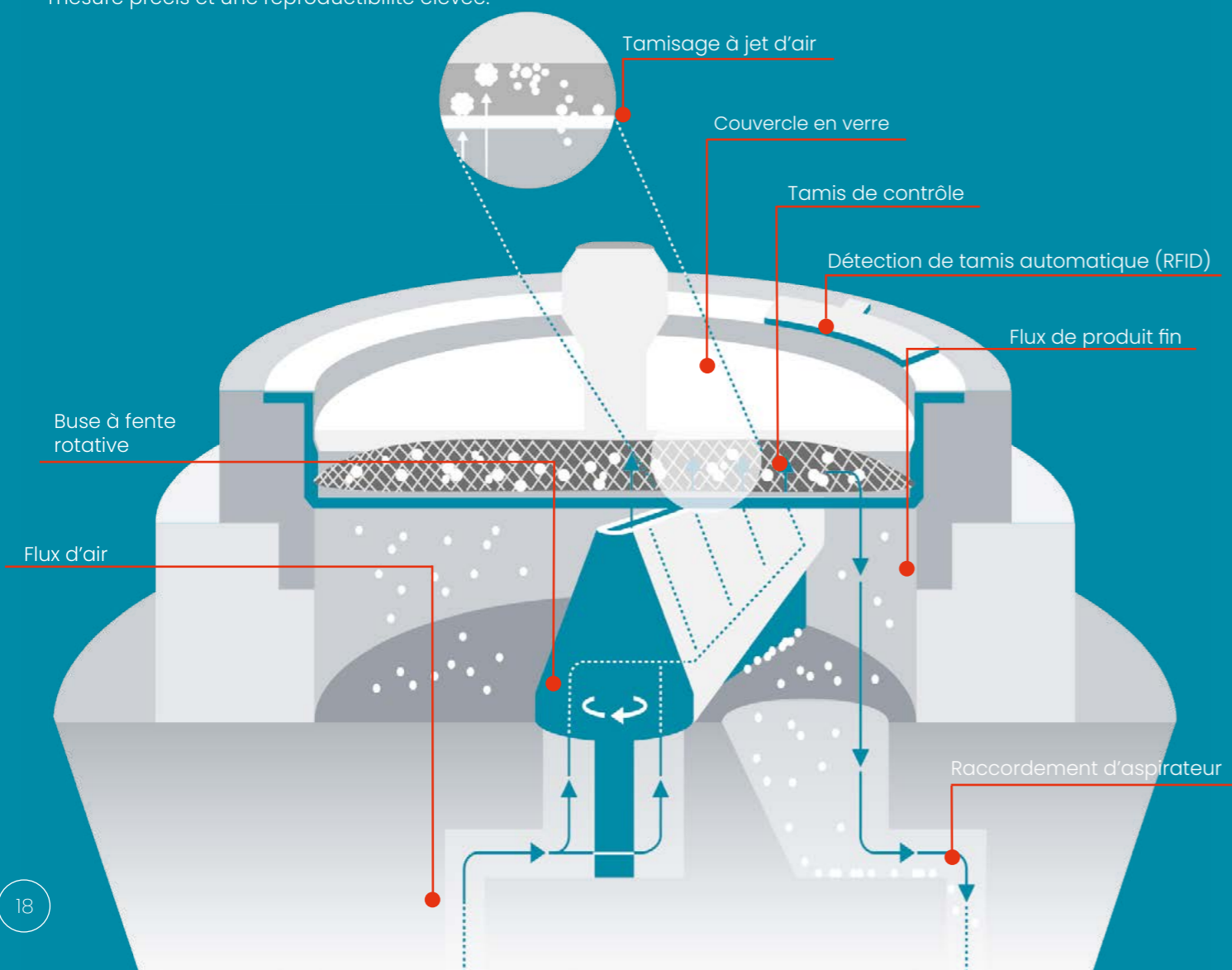

Deux composants. Un résultat parfait

Une buse à fente rotative dans l'espace de tamisage de la tamiseuse e200 LS et un aspirateur industriel externe travaillent en synergie pour un résultat parfait: pendant que l'aspirateur crée un vide dans l'espace de tamisage, la fente étroite de la buse à fente accélère les masses d'air qui traversent la toile de tamisage par le bas. Résultat: les particules fines sont séparées rapidement et avec précision.

La tamiseuse e200 LS séduit en outre par un logiciel intégré (eControl) ainsi que par une utilisation conviviale et simple sur un écran tactile. Vous pouvez choisir parmi nos quatre logiciels **LITE**, **BASIC**, **ULTIMATE** et **SECURITY** celui qui vous convient pour votre travail de laboratoire. Et le meilleur dans tout ça: vous restez flexible et pouvez à tout moment faire évoluer votre version de logiciel à un niveau supérieur en effectuant une mise à niveau.



 Volume de chargement jusqu'à 30 g

 Plage de mesure de 10µm à 4 mm

 Utilisation simple et rapide

 Mise à niveau possible à tout moment



W.S. TYLER® RO-TAP®.

Des formes uniques nécessitent des procédés uniques

La tamiseuse RO-TAP® de W.S. TYLER® a été spécialement conçue pour toutes les personnes confrontées à un défi avec leur produit en vrac et qui recherchent une tamiseuse à rotation avec mouvement de battage. La tamiseuse de laboratoire de notre filiale américaine W.S. TYLER® à Mentor, dans l'Ohio, travaille en trois dimensions et vous fournit, grâce à son procédé unique, la solution parfaite pour les particules cubiques telles que la poudre de piment, les abrasifs ou le tabac. Avec la RO-TAP®, les défis quotidiens de votre travail de laboratoire appartiennent au passé.



Ro-Tap® RX-29



Ro-Tap® RX-29 en conformité CE avec caisson d'insonorisation et commande externe



Volume jusqu'à 3 kg



Plage de mesure de 20µm à 125 mm



Recommandation dans la norme FEPA



Rotation + mouvement de battage

NEXOPART UFA.

Système d'ultrasons avec variation de fréquence

Le système d'ultrasons avec variation de fréquence pour les tamis de contrôle est un outil important car il vous permet d'améliorer l'efficacité du tamisage des poudres avec des seuils de coupure critiques $\leq 300 \mu\text{m}$. La toile du tamis bouge sous l'effet des ondes ultrasonores réparties uniformément avec une fréquence continuellement variable. Ces vibrations à haute fréquence réduisent la résistance au frottement entre les particules et la toile de tamis. Votre résultat: réduction de la tendance au colmatage, destruction des agglomérats, tamisage plus performant et durée de tamisage plus courte. Pour certains produits en vrac, un tamisage avec des appareils vibrants n'est du reste possible que de cette manière.



Système d'ultrasons avec variation de fréquence AGS, avec bague de serrage et convertisseur sur la tamiseuse de laboratoire EML 200 Premium

CPA 2-1. LABOR et ONLINE

Vous recherchez un appareil d'analyse fiable pour les particules sèches et non colmatantes ? Pour les produits en vrac tels que les engrais, la grenaille, le sable, le charbon, les aliments, les produits pharmaceutiques, les plastiques, les semences, la céramique ou le verre, vous pouvez tout simplement utiliser la technique de **l'analyse d'image dynamique (DIA)**.
Votre avantage : des informations nombreuses et détaillées sur la forme et la taille de votre produit, une évaluation ciblée et précise à l'aide du logiciel NEXOPART CpaServ ainsi qu'une multitude de paramètres disponibles immédiatement sous forme numérique.

L'appareil de mesure des particules **CPA 2-1** vous fournit pour votre travail de laboratoire quotidien des résultats de mesure complets sur la distribution granulométrique et la forme de vos matériaux de manière rapide, fiable et automatisée.

Le **CPA 2-1 ONLINE** peut être utilisé de manière polyvalente, pour la vérification à l'entrée, le contrôle de la production et la surveillance des processus. Combiné avec un système de prélèvement d'échantillons, il peut simplement être relié via un MODBUS TCP à un système de contrôle de processus (SCP) du client. Mais ce n'est pas une obligation car en mode automatique autonome, également, le système s'installe de manière flexible et peut mettre les résultats à disposition manière centralisée.

←→ Plage de mesure de 20µm à 30 mm

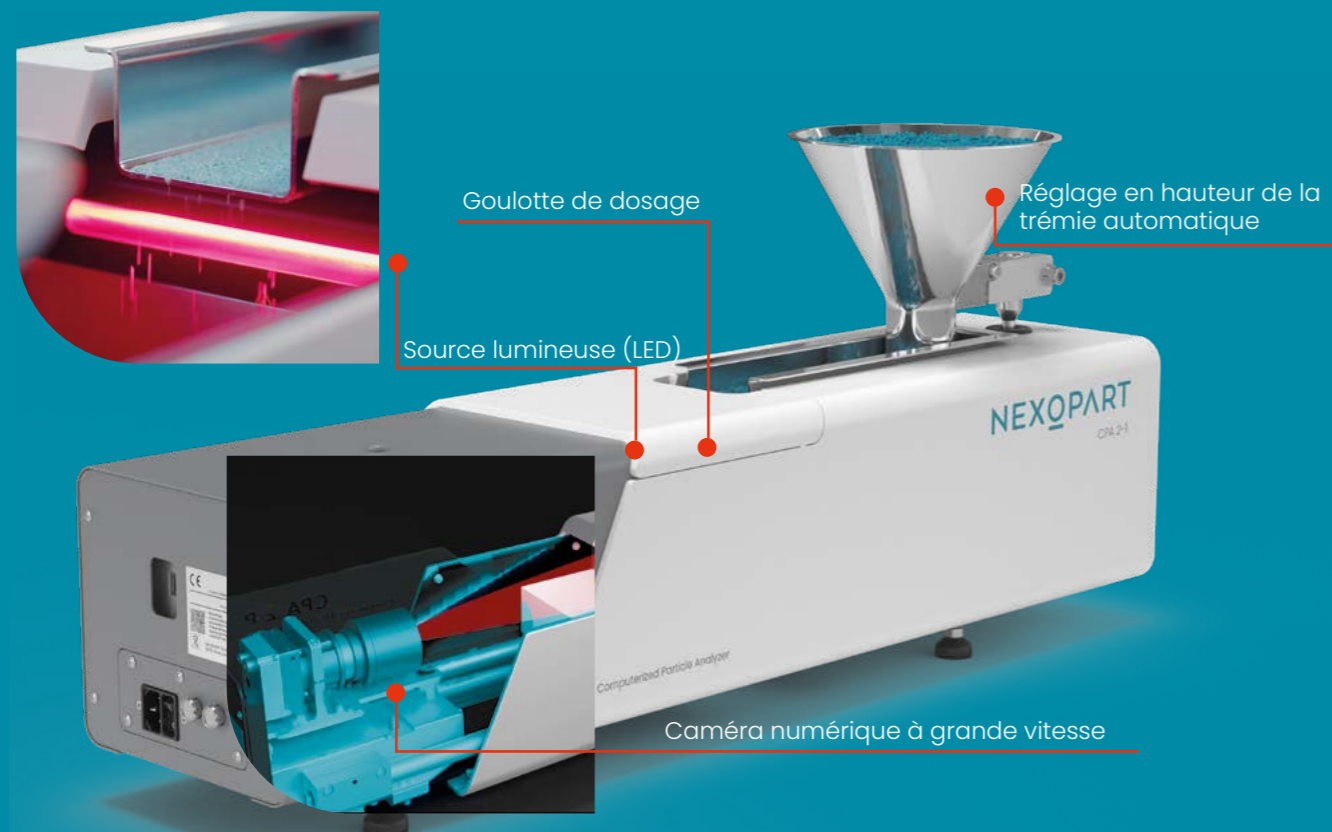

Analyse d'image dynamique

Nos appareils NEXOPART CPA sont basés sur le procédé de l'analyse d'image dynamique (DIA) selon ISO 13322-2. Vous pouvez compter ici sur un traitement d'image optique numérique fiable et assisté par ordinateur. Votre échantillon de matériau est dosé automatiquement via la goulotte d'alimentation. Une fois arrivé dans le canal de mesure, une bande lumineuse de LED et une caméra linéaire numérique interagissent selon un procédé de contre-jour. La caméra linéaire intégrée scanne les produits en vrac non agglomérants. Votre résultat de mesure ne peut en rien être faussé car avec le principe du « scan » aucune particule ne peut être tronquée ou perdue. Au lieu de cela, des valeurs de mesure à haute résolution sont calculées pour toutes les particules et une ID est attribuée à chacune d'entre elle et enregistrée dans notre logiciel CpaServ. Vous avez ainsi l'assurance d'une mesure à 100 % avec les appareils NEXOPART CPA.



Autosampler AS6

Vous souhaitez améliorer le potentiel de votre NEXOPART CPA 2-1 ? Dans ce cas, vous pouvez automatiser le chargement d'un grand nombre d'échantillons avec l'autosampler **AS 6**, **AS 12** ou **AS 24**. Augmentez votre productivité grâce à une durée de mise en service au-delà du temps de travail au laboratoire (fonctionnement pendant la nuit par exemple).

Le **CPA 2-1 ONLINE** est idéal pour analyser les engrais, le charbon, les produits alimentaires tels que le sel et le sucre, le sable et la grenaille. Durant le processus de production en cours, une solution en ligne vous procure deux avantages décisifs:

- Analyse d'échantillons régulière sans interruption de la production
- Résistance aux conditions ambiantes difficiles telles que la chaleur, le froid, la poussière ou l'humidité

Chart	Minimum Fer...	Equivalent ...	Aspect robo	Circularity
	0.8996	1.1418	1.9265	0.78088
	0.36203	0.38618	1.2166	0.91714
	0.36846	0.43854	1.6147	0.85206
	0.6006	0.63104	1.2439	0.91061
	0.38483	0.4225	1.5154	0.81918
	0.97142	1.0788	1.3396	0.87992
	0.62359	0.62868	1.1252	0.85278
	0.56056	0.7063	1.6236	0.89842
	0.69487	0.84427	1.6112	0.85435
	0.75293	0.89626	1.4801	0.85534
	0.55244	0.58253	1.2375	0.89785
	0.63082	0.66703	1.2936	0.82945
	0.5005	0.64174	1.7777	0.85398
	0.68068	0.71413	1.1873	0.85871
	0.40242	0.42052	1.393	0.80702

Jusqu'à 10 000 particules par seconde sont détectées, analysées et comptées. Notre logiciel CpaServ compile les données scannées dans un ensemble de données sans fin et évalue les données parallèlement à la procédure de mesure en temps réel.

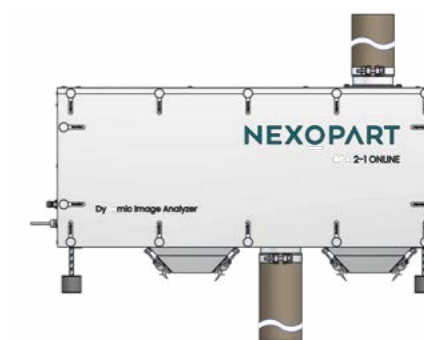

CPA 2-1 ONLINE

NEXOPART

Logiciel d'évaluation eControl. CpaServ.

L'évaluation de vos résultats d'analyse est pour vous aussi importante que l'analyse elle-même? NEXOPART a le logiciel adéquat pour de vos tamiseuses de laboratoire. Pour sécuriser la qualité de vos résultats de mesure, les données sont documentées et enregistrées.

Résultat: des représentations graphiques et une documentation complète pour vos statistiques et vos évaluations.

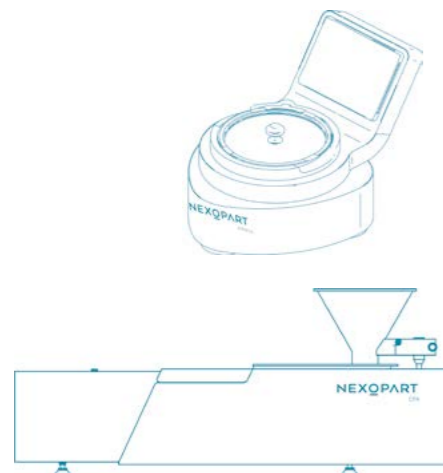

Le logiciel **NEXOPART eControl** est conçu pour la tamiseuse à jet d'air e200 LS. Vous pouvez, parmi les quatre versions **LITE**, **BASIC**, **ULTIMATE** et **SECURITY**, choisir celui qui vous convient et mettre à niveau à tout moment votre progiciel actuel.

Le logiciel **NEXOPART CpaServ** est l'élément intelligent au cœur de l'appareil d'analyse CPA 2-1. L'utilisation très simple, l'interface utilisateur moderne et des processus de mesure automatisés facilitent votre travail quotidien. Après avoir défini une fois les SOP, vous pouvez effectuer d'autres analyses entièrement numériques en un seul clic. L'analyse est évaluée et préparée en temps réel, de sorte que vous disposez immédiatement de toutes les données une fois la mesure terminée.

Révolution en laboratoire

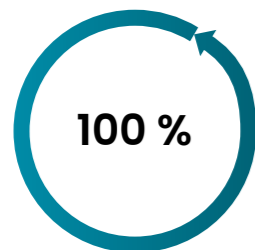

Avec les systèmes de logiciel NEXOPART, vos résultats de mesure sont 100 % sécurisés et reproductibles.



Des solutions spéciales sur mesure pour votre environnement de travail signifient pour vous une réduction de coût et d'espace pouvant atteindre + 42 %.



La simplicité d'utilisation des appareils NEXOPART permet un gain de temps d'environ + 25 %.

NEXOPART USC.

Des tamis de contrôle impeccables pour des résultats impeccables

Si vous tenez à avoir des résultats d'analyse irréprochables, il est alors important d'avoir des tamis de contrôle impeccables pour votre travail quotidien.

Ici aussi, NEXOPART apporte une solution: nos appareils de nettoyage à ultrasons se déclinent en différentes versions et garantissent un nettoyage des tamis propre, en douceur et peu gourmand en énergie. En combinaison avec notre concentré de nettoyage USC, ils sont plus efficaces et plus rapides qu'un nettoyage manuel.

Pour éliminer en profondeur et en douceur les minuscules particules du tamis de contrôle, NEXOPART propose le **NEXOPART USC 200 S** pour les tamis de contrôle avec un diamètre allant jusqu'à 203 mm. Pour un diamètre allant jusqu'à 500 mm, vous pouvez utiliser le **NEXOPART USC 500 S**.



Avec le **NEXOPART USC 200 Multi** vous pouvez nettoyer en même temps jusqu'à cinq tamis de contrôle avec un diamètre allant jusqu'à 203 mm.



NEXOPART Service. Personnel et proche

Vous recevez des certificats de contrôle et bénéficiez de prestations de service complètes pour tous les produits de notre entreprise. Outre les contrôles de qualité, les entretiens ou les réparations durables et conformes aux prescriptions, vous pouvez également louer et tester nos tamiseuses de laboratoire. Chez nous, vous obtenez le pack complet.

- Certificat d'usine 2.1 selon DIN EN 10204 gratuit lorsque vous achetez nos tamis de contrôle. Les toiles des tamis et les tamis de contrôle sont produits dans le respect de toutes les normes en vigueur (selon le système de gestion de la qualité certifié selon ISO 9001:2015).
- Sur demande : certificat de réception 3.1 selon DIN EN 10204 en plus. Le contrôle peut être effectué dans deux domaines de confiance différents: la certification ou l'étalonnage.
- Certification de tamis de contrôle nouveaux ou ré-certification de tamis de contrôle déjà utilisés: Nous utilisons ici un système de mesure à écran étalonné, sur votre site ou dans notre laboratoire d'usine. Le système de mesure BSA répond aux exigences de la version en vigueur des normes ISO 3310-1 et ASTM E11 pour les tamis d'analyse.
- Contrôle du fonctionnement, de la sécurité et de l'état de nos tamiseuses de laboratoire de la série EML, des appareils CPA et RO-TAP®: directement sur place ou dans notre usine à Oelde. Après le contrôle réussi, la tamiseuse de laboratoire reçoit un label de contrôle + un certificat de réception 3.1 selon DIN EN 10204.
- Sur demande : Extension de garantie de deux à cinq ans pour les tamiseuses de laboratoire NEXOPART de la série EML, les appareils CPA et RO-TAP®. Un contrôle annuel est effectué à cet effet chez vous ou chez nous.
- Contrôle du fonctionnement, de la sécurité et de l'état de la tamiseuse à jet d'air NEXOPART e200 LS. Directement sur place ou dans notre usine à Gersthofen. Après le contrôle, vous recevez un rapport du système.
- Mise en service et formation: Pour une réalisation optimale de l'analyse granulométrique, nous formons volontiers vos collaborateurs en présentiel ou en ligne.
- IQ/OQ selon les GPM: La qualification d'installation (IQ) est la preuve documentée que l'équipement est conforme aux exigences requises en matière d'identité, d'installation, de conformité aux directives et de documentation. Une qualification de fonctionnement (OQ) garantit que les tamiseuses fonctionnent comme prévu et que leur fonctionnement correct est assuré pour l'ensemble des paramètres de processus critiques.

Un interlocuteur central

Vous avez des questions sur nos produits et nos prestations de service? Notre équipe de conseillers compétents et vos interlocuteurs personnels se tiennent à votre entière disposition – par téléphone, e-mail ou sur place. Au niveau international, vous pouvez compter sur le réseau de distribution et de service après-vente NEXOPART, implanté dans le monde entier. Vous désirez un maximum de flexibilité? Peu importe où et quand: commandez en toute simplicité votre matériel de laboratoire en ligne 24h/24 et 7j/7 dans notre boutique en ligne.

La boutique en ligne
NEXOPART est accessible
partout et à tout moment



« Chez NEXOPART, nous avons un objectif clairement défini: enthousiasmer nos clients grâce à la précision, la simplicité et la qualité de nos produits ».

Markus Schönwetter, Directeur technique chez NEXOPART

NEXOPART GmbH & Co. KG

A Haver & Boecker and Hosokawa Alpine Company
Ennigerloher Str. 64
59302 Oelde
Germany

NEXOPART GmbH & Co. KG

A Haver & Boecker and Hosokawa Alpine Company
Augsburger Str. 164
86368 Gersthofen
Germany

sales@nexopart.com
www.nexopart.com



NEXOPART

simplicity for your lab